

クイックキーパー

傾斜屋根用 空調室外機据付架台

■QKY-1/QKY-3

ワンタッチで屋根勾配の調整が可能。屋根の上での危険な作業もスムーズに、安全に行えます。

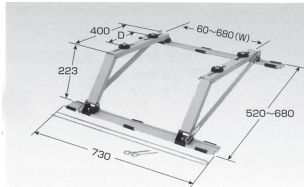

引っぱりワイヤー付属。架台をしっかり固定します。



●QKY-3：溶融亜鉛メッキ仕上げ

型番

粉体塗装仕上げ〔QKY-1〕

溶融亜鉛メッキ〔QKY-3〕

■エアコン取り付け方法

- ・ W：60～680
- ・ D：130～350
- ・ 屋根勾配：0°～30°

■仕様

- ・ 単品荷重：3.4kg
- ・ 梱包数：6

適用範囲
3.2kW級以下

最大耐荷重
60kg

■QKYL-1/QKYL-3

屋根に対して直角に置くタイプ。傾斜屋根直角置用

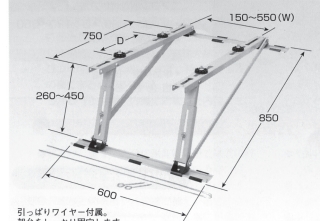

引っぱりワイヤー付属。架台をしっかり固定します。

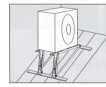

■エアコン取り付け方法

- ・ W：60～680
- ・ D：130～350
- ・ 屋根勾配：15°～30°

■仕様

- ・ 単品荷重：5.5kg
- ・ 梱包数：4

型番

粉体塗装仕上げ〔QKYL-1〕

溶融亜鉛メッキ〔QKYL-3〕

適用範囲
3.2kW級以下

最大耐荷重
60kg

壁面用 空調室外機据付架台

■QKK-1/QKK-3

新発想により、直付可能。壁面固定板に室外機支持板と一体の置台ベースをひっかけ固定するカンタン取付。

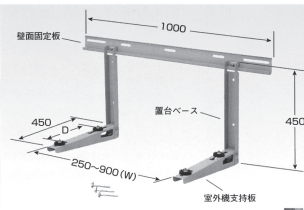

※PAT.P



●QKK-3：溶融亜鉛メッキ仕上げ

型番

粉体塗装仕上げ〔QKK-1〕

溶融亜鉛メッキ〔QKK-3〕

■エアコン取り付け方法

- ・ W：250～960
- ・ D：200～360

■仕様

- ・ 単品荷重：4.6kg
- ・ 梱包数：6

■壁面固定寸法 (mm)

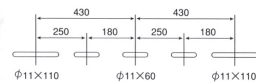

適用範囲
3.2kW級以下

最大耐荷重
60kg

フロンガス



R-32



赤バルブ……液
青バルブ……ガス



R-410A

NRC返却方法

各ポンベに付属している「空容器引取依頼書」をご記入の上、用紙に記載されているFAX番号にお送り下さい。
指定運送会社より回収に伺います。

クイックキーパー

平地用

■QKB1/QKB3

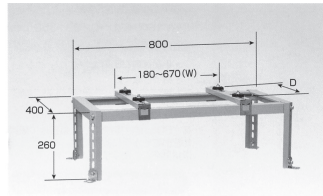

フレームを新改良により、作業工程を大幅に短縮。勾配部でも水平に設置可能。傾斜屋根にも使えます。

■平地用(小)
■エアコン取り付け方法
・W:180~670
・D:180~350(mm)

■仕様
・単品荷重:4.3kg
・梱包数:4



型番: 粉体塗装仕上げ〔QKB1〕 適用範囲: 3.2kW級以下 最大耐荷重: 60kg
 溶融亜鉛メッキ〔QKB3〕

■QKBW1/QKBW3

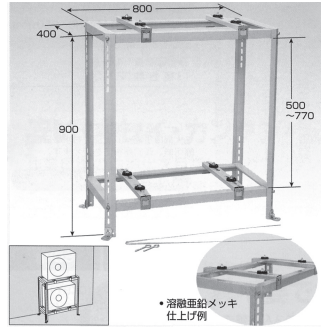

フレームを新改良により、作業工程を大幅に短縮。高置(90cm)に使用えます。水切勾配部水平に接地可能。

■平地高置・二段置用(小)
■エアコン取り付け方法
・W:180~670
・D:180~350(mm)

■仕様
・単品荷重:9.5kg
・梱包数:2

型番: 粉体塗装仕上げ〔QKBW1〕 適用範囲: 3.2kW級以下 最大耐荷重: 60kg×2
 溶融亜鉛メッキ〔QKBW3〕

天井吊用

■QKS-1F/QKS-3F

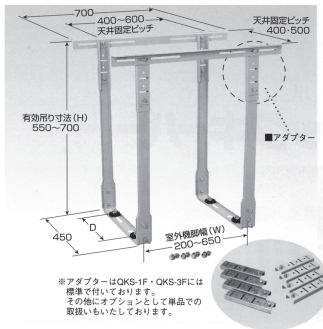

少し大きめの機器を支えるにも対応した余裕の設計により、安全な施工を行います。

■エアコン取り付け方法
・W:200~650
・D:150~360
・H:700(mm)

■仕様
・単品荷重:6.4kg
・梱包数:4

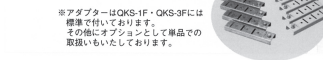

型番: 粉体塗装仕上げ〔QKS-1F〕 適用範囲: 5.0kW級以下 最大耐荷重: 70kg
 溶融亜鉛メッキ〔QKS-3F〕

クイックベース

空調機器・冷凍機器・産業用機器の取付台
PQB-35/PQB-36/PQB-40
PQB-45/PQB-100/PQB-200

安全性と作業性、美観を重視した下向きボルト。独自設計の滑り止め2層マット。

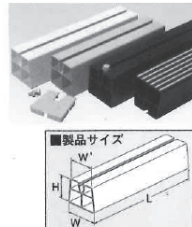

形式	一般2取付台				
	PQB-36	PQB-40	PQB-45	PQB-100	PQB-200
サイズH	90				
W	95				
W	80				
L	360	400	450	1000	2000
重量(g)	580	640	720	1600	1600
色	ライトグレー・ブラック・アイボリー	ライトグレー・ブラック・アイボリー	ライトグレー・ブラック・アイボリー	ライトグレー・アイボリー	ライトグレー
梱包数(本/ケース)	20 ボルトセット入り	20 ボルトセット入り	20 ボルトセット入り	10 ボルトセット入り	4 (-)

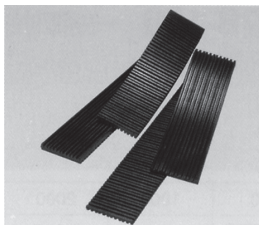

■形式・製品名
・QBG-10/15
・防振ゴム

10枚入のQBG-10と5枚入のQBG-15があります。

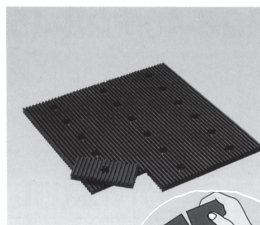

■形式・製品名
・QBGK-30
・防振ゴム

1枚で18個に、手でちぎれます。

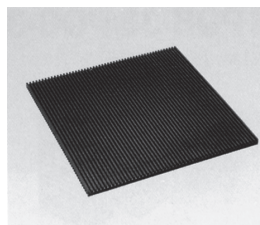

■形式・製品名
・QBG-30
・防振ゴム

硬めのため、重ねての使用ができます。

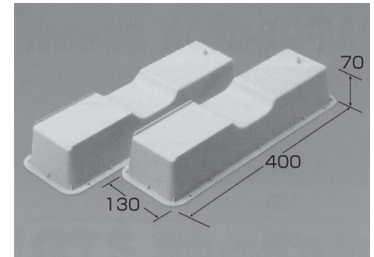

■形式・製品名
・PPQB-36
・材質:PP製
・色:アイボリー
・梱包数:50

・安定感のあるワイドボディ
・肉厚4mm+補強板による耐久性・耐荷重性の向上
・Simple Is The Bestを目指すスッキリ型(耐荷重テスト380kg以上:常温,23℃)

型番	サイズ厚み×巾×長さ(mm)	梱包数(枚)
QBG-10	10×100×1,000	10
QBG-15	15×100×1,000	5
QBGK-30	10×300×300	20
QBG-30	10×300×300	20